

# SHARP



**Bahan Penyejuk; HFC-134a**  
**Gas peniup penebatan; Siklopentana**  
冷媒種類 ; HFC-134a  
絕緣發泡材主要成份 ; 環戊烷  
**Refrigerant; HFC-134a**  
**Insulation blowing gas; Cyclopentane**



**SJ-285M**  
**SJ-325M**

## PETI SEJUK - PENYEJUK BEKU MANUAL KENDALIAN

### KANDUNGAN

• PEMERIHALAN .....	2
• AMARAN .....	2
• AWAS .....	2
• PEMASANGAN .....	3
• OPERASI .....	4
• PENJAGAAN DAN PEMBERSIHAN .....	6
• MENYIMPAN MAKANAN .....	6
• SEBELUM ANDA MENGHUBUNGI UNTUK SERVIS .....	7

Kegunaan isi rumah sahaja  
Jenis berdiri sendiri

## 原裝進口電冰箱 使用說明書

### 目錄

• 各部位名稱 .....	8
• 警告 .....	8
• 安全注意事項 .....	8
• 安裝 .....	9
• 使用方法 .....	10
• 保養 .....	12
• 食品的儲存 .....	12
• 送修之前的初步檢查 .....	13

僅限於家庭用途  
獨立型

## REFRIGERATOR - FREEZER OPERATION MANUAL

### CONTENTS

• DESCRIPTION .....	14
• WARNING .....	14
• CAUTION .....	14
• INSTALLATION .....	15
• OPERATION .....	16
• CARE AND CLEANING .....	18
• STORING FOOD .....	18
• BEFORE YOU CALL FOR SERVICE .....	19

Household use only  
Free standing type



# PEMERIHAN / 各部分名稱 / DESCRIPTION

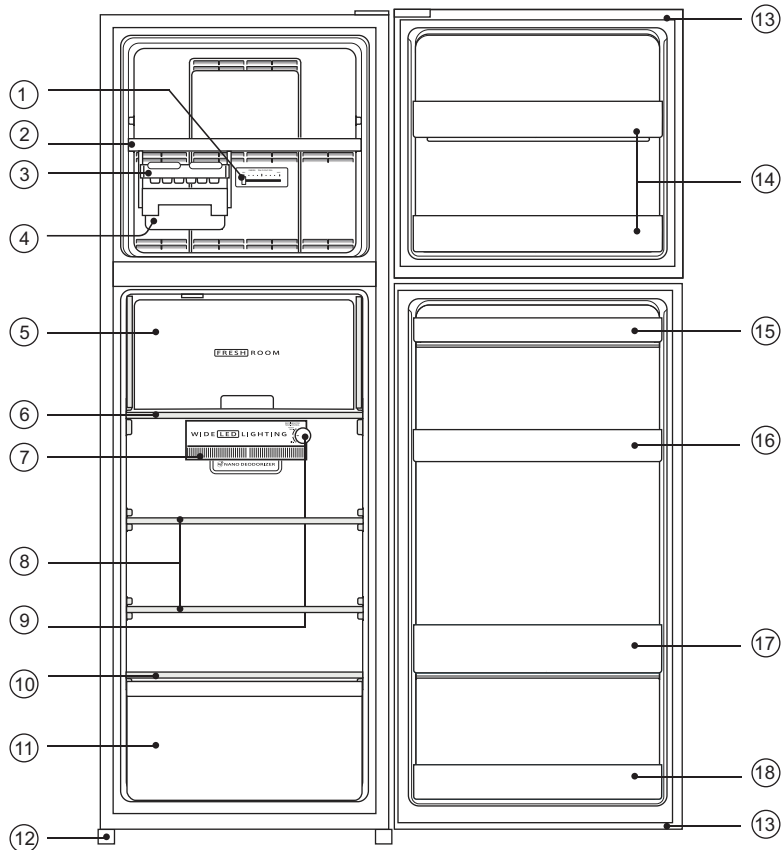

## SJ-285M / SJ-325M

- |                                    |             |                                    |
|------------------------------------|-------------|------------------------------------|
| 1. Dial kawalan suhu penyejuk beku | 1. 冷凍室溫度調節鈕 | 1. Freezer temp. control dial      |
| 2. Rak penyejuk beku               | 2. 冷凍室盤架    | 2. Freezer shelf                   |
| 3. Pembuat kiub ais                | 3. 旋轉式雙製冰盒  | 3. Ice cube maker                  |
| 4. Kotak kiub ais                  | 4. 儲冰盒      | 4. Ice cube box                    |
| 5. Pintu bilik segar dua hala      | 5. 兩用保鮮室門   | 5. Two-way fresh room door         |
| 6. Rak segar                       | 6. 冷凍室盤架    | 6. Fresh shelf                     |
| 7. Lampu LED                       | 7. LED 燈    | 7. LED light                       |
| 8. Rak peti sejuk                  | 8. 冷藏室盤架    | 8. Refrigerator shelf              |
| 9. Tombol kawalan suhu peti sejuk  | 9. 冷藏室溫度調節鈕 | 9. Refrigerator temp. control knob |
| 10. Rak sayuran                    | 10. 蔬果盤架    | 10. Vegetable shelf                |
| 11. Bilik sayuran                  | 11. 蔬果保鮮室   | 11. Vegetable case                 |
| 12. Kaki boleh laras               | 12. 調整腳     | 12. Adjustable foot                |
| 13. Penedap pintu magnetik         | 13. 門環      | 13. Magnetic door seal             |
| 14. Poket pintu penyejuk beku      | 14. 冷冻室門盒   | 14. Freezer door pocket            |
| 15. Poket telur                    | 15. 蛋架      | 15. Egg pocket                     |
| 16. Poket pintu peti ais           | 16. 冷藏室門盒   | 16. Refrigerator door pocket       |
| 17. Poket botol                    | 17. 瓶盒      | 17. Bottle pocket                  |
| 18. Poket utiliti                  | 18. 小物品架    | 18. Utility pocket                 |

Terima kasih kerana membeli produk SHARP ini. Sebelum menggunakan peti sejuk SHARP, sila baca manual kendalian ini bagi memastikan anda mendapat manfaat sepenuhnya daripadanya.

## AMARAN

1. Bahan yang sangat mudah meruap dan mudah terbakar seperti eter, petrol, gas propana, agen pelekat, alkohol tulen, dsb boleh meletup. Jangan simpan bahan-bahan ini di dalam peti sejuk.
2. Debu yang terkumpul pada palam kuasa boleh mengakibatkan kebakaran. Sapunya dengan berhati-hati.
3. Jangan cuba mengubah atau mengubah suai peti sejuk ini. Ini boleh mengakibatkan kebakaran, kejutan elektrik atau kecederaan.
4. Pastikan peti sejuk tidak menampilkan bahaya kepada kanak-kanak sewaktu ia disimpan untuk pelupusan. (cth. keluarkan pintu untuk mencegah kanak-kanak daripada terperangkap.)
5. Peti sejuk ini hendaklah dilupuskan dengan sewajarnya. Bawa peti sejuk ini ke pusat kitar semula bagi gas peniupan penebatan mudah terbakar.

## AWAS

1. Jangan sentuh unit pemampat atau bahagian persisiannya, kerana ia mungkin menjadi sangat panas sewaktu operasi dan pinggir logam mungkin mengakibatkan kecederaan.
2. Jangan sentuh makanan atau bekas logam dalam kompartmen penyejuk beku dengan tangan yang basah. Ini boleh mengakibatkan sengat sejuk beku.
3. Jangan guna kord sambungan atau palam penyesuai.
4. Jangan letakkan minuman dalam botol atau tin ke dalam penyejuk beku kerana ia boleh merekah apabila beku.
5. Pastikan kord kuasa tidak rosak sewaktu pemasangan atau pemindahan. Jika palam atau kord kuasa longgar, jangan pasang palam kuasa ini. Terdapat risiko kejutan elektrik atau kebakaran.
6. Putuskan sambungan daripada bekalan elektrik sesalur utama dengan mencabut palam daripada soket bekalan elektrik. Jangan mengeluarkannya dengan menarik wayar utama. Ini boleh mengakibatkan kejutan elektrik atau kebakaran.
7. Sistem penyejukan di belakang dan di sisi peti sejuk mengandungi bahan penyejuk. Jangan benarkan sebarang objek tajam bersentuhan dengan sistem penyejukan ini.
8. Sekiranya kord bekalan fleksibel rosak, ia hendaklah digantikan oleh ejen servis yang disahkan oleh SHARP kerana kord khusus diperlukan.
9. Sekiranya berlaku kebocoran gas, pastikan terdapat pengalihan udara dengan membuka tingkap, dan sebagainya. Jangan sentuh peti ais atau outlet kuasa.
10. Jangan letakkan objek yang mengandungi cecair atau yang tidak stabil di atas peti ais.
11. Peralatan ini boleh digunakan oleh kanak-kanak berusia dari 8 tahun ke atas serta mereka yang kurang keupayaan fizikal, deria atau mental atau kurang pengalaman atau pengetahuan jika mereka telah diberi penyeliaan atau arahan tentang penggunaan perkakas ini secara selamat dan memahami bahaya yang terlibat. Kanak-kanak tidak boleh bermain dengan perkakas ini. Pembersihan dan penyelenggaraan oleh pengguna tidak boleh dilakukan oleh kanak-kanak tanpa penyeliaan.

## PEMASANGAN

### AMARAN

- **Jangan pasang peti ais ini di tempat yang lembap atau basah kerana ia boleh mengakibatkan kerosakan pada penebatan dan kebocoran. Pemeluwapan juga boleh terbentuk pada kabinet luar dan mengakibatkan karat.**

1. Pastikan terdapat ruang pengalihan udara yang secukupnya di sekeliling peti sejuk.
  - Rajah menunjukkan ruang minimum yang diperlukan untuk memasang peti ais ini. Jumlah ruang di sekeliling peti ais memberi kesan pada penggunaan kuasa.
  - Ruang yang tidak mencukupi akan mengurangkan kecekapan penyejukan dan menambah penggunaan tenaga. Ini boleh mengurangkan hayat unit dan membatalkan waranti.
  - Jika menggunakan peti ais ini dalam dimensi ruang yang lebih kecil daripada yang dinyatakan pada rajah di bawah, ia boleh menyebabkan suhu meningkat dalam unit, bunyi bising dan kegagalan.
  - Ruang di antara belakang peti ais dengan dinding seharusnya 60mm atau lebih dan kurang daripada 75mm. Jika ruang tersebut lebih lebar daripada 75mm, anda mungkin tercedera akibat tersentuh pemampat dan bahagian persisiannya yang sangat panas sewaktu operasi.
2. Apabila menggunakan kaki Boleh Laras, pastikan peti ais diletakkan dengan kukuh dan lantai sekata.

### PERHATIAN:

- Letakkan peti sejuk supaya palam mudah dicapai.
- Jauhkan peti sejuk daripada cahaya matahari langsung.
- Jangan letak di sebelah perkakas yang menjana haba.
- Jangan letakkan terus di atas lantai. Sediakan pelapik yang sesuai.

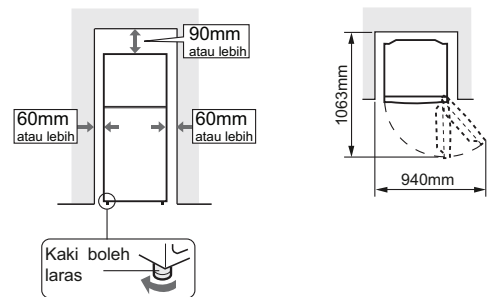

### Sebelum menggunakan peti ais

Bersihkan bahagian dalam dengan kain yang direndam dalam air suam. Jika air bersabun digunakan, lap dengan sebersih-bersihnya menggunakan air.

# OPERASI

## Mengawal suhu

### DAIL KAWALAN SUHU PENYEJUK BEKU

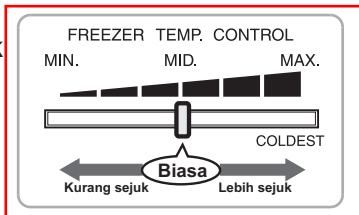

- FREEZER TEMP. CONTROL melaraskan kuantiti udara sejuk ke penyejuk beku.
- Jika penyejuk beku tidak menjadi sejuk meskipun setelah menetapkan FREEZER TEMP. CONTROL kepada MAX, tetapkan REFRIGERATOR TEMP. CONTROL kepada MAX juga.
- Dengan FREEZER TEMP. CONTROL ditetapkan kepada MAX, udara sejuk yang dihalakan ke kompartmen peti sejuk akan berkurangan, dan kompartmen peti sejuk ini mungkin tidak menjadi sejuk dengan secukupnya.

### TOMBOL KAWALAN SUHU PETI SEJUK

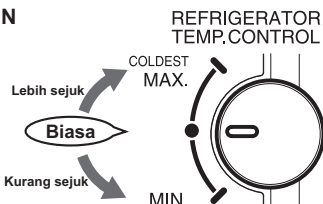

- REFRIGERATOR TEMP. CONTROL mengawal masa berjalan pemampat sistem penyejuk.
- Tetapan MAX akan menghasilkan suhu yang lebih sejuk di dalam kedua-dua (peti sejuk dan penyejuk beku) kompartmen.
- Kompartmen penyejuk beku mungkin tidak menjadi sejuk dengan secukupnya apabila REFRIGERATOR TEMP. CONTROL ditetapkan kepada MIN dalam tempoh yang berlanjutan. Untuk menyejukkan kompartmen penyejuk beku dengan betul, tetapkan REFRIGERATOR TEMP. CONTROL lebih hampir kepada MAX.

#### ■ Suhu ambien lebih 35°C

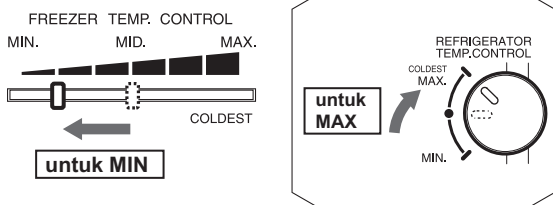

Ini kerana tetapan MAX (FREEZER TEMP. CONTROL) boleh mengakibatkan terlalu sedikit udara mengalir ke kompartmen peti sejuk, menyebabkan suhu yang terlalu panas di dalam kompartmen peti sejuk.

#### ■ Suhu ambien kurang daripada 10°C

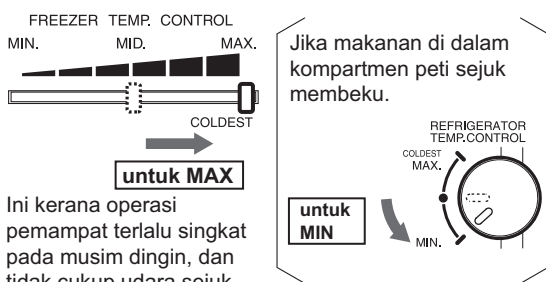

Ini kerana operasi pemampat terlalu singkat pada musim dingin, dan tidak cukup udara sejuk disediakan kepada kompartmen penyejuk beku.

## Petua sewaktu membuat ais

1. Jangan terlebih isi dulang kiub ais; sekiranya tidak kiub ais akan bersambung apabila beku.
2. Apabila kiub ais telah dibuat, putar tuil mengikut arah jam untuk menuang ais ke dalam kotak kiub ais.

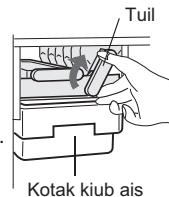

### PERHATIAN:

Untuk mencegah kerosakan kepada kotak kiub ais, jangan buat ais di dalam kotak kiub ais atau menuang minyak ke dalamnya.

## Menyahbau unit

Pemangkin nyahbau dipasang pada laluan udara sejuk. Tiada pengoperasian dan pembersihan dipertukan.

## Menyahbeku

Menyahfros adalah automatik sepenuhnya hasil daripada sistem penjimatan tenaga yang unik.

## Bilik Segar Dua Hala

### Untuk membuka Bilik Segar Dua Hala ;

1. Angkat pintu bilik segar dua hala.
2. Sisipkan pintu bilik segar dua hala ke dalam rangkanya dan tolak ke belakang hingga ke penyumbat. Ia akan terkunci dengan betul pada peringkat ini.

Awas: Jangan keluarkan rak segar. Anda boleh tercedera.

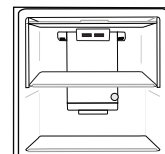

- Pintu Dibuka --- Guna bilik sebagai Bilik Peti Sejuk biasa.
- Pintu Ditutup--- Guna bilik sebagai Bilik Bilik Segar biasa.

## Petua untuk menjimatkan tenaga

- Pastikan ruang pengalihan udara seluas mungkin di sekeliling peti sejuk.
- Pastikan peti sejuk jauh daripada sinaran matahari langsung dan jangan letak hampir dengan perkakas yang menjana haba.
- Buka pintu peti ais sesingkat mungkin.
- Makanan panas seharusnya disejukkan terlebih dahulu sebelum disimpan.
- Letakkan makanan secara sekata pada rak untuk membenarkan udara penyejukan berkitar secara cekap.

# PENJAGAAN DAN PEMBERSIHAN

## AMARAN

- Cabut palam peti sejuk terlebih dahulu untuk mencegah kejutan elektrik.
- Jangan percikkan air secara langsung pada kabinet luar atau bahagian dalam. Ini boleh mengakibatkan karat dan kerosotan penebatan elektrik.

## PENTING

Untuk mencegah keretakan pada bahagian dalam permukaan dan komponen plastik, ikuti petua ini.

- Lap sebarang minyak makanan yang melekat pada komponen plastik.
- Sesetengah bahan kimia rumah boleh mengakibatkan kerosakan, jadi guna sabun pencuci pinggan cecair yang dicairkan (air bersabun).
- Jika bahan pencuci yang tidak dicairkan digunakan atau air bersabun tidak dilap sebersih-bersihnya, bahagian plastik boleh merekah.

1. Keluarkan rak dan kocek daripada kabinet dan pintu. Basuh dengan air suam yang dicampurkan dengan sabun pencuci pinggan; bilas dengan air bersih dan keringkan.
2. Bersihkan bahagian dalam dengan kain yang direndam dalam air suam. Kemudian, guna air sejuk untuk melap air bersabun tadi.
3. Lap bahagian luar dengan kain lembut setiap kali ia kotor.
4. Bersihkan pengedap pintu Magnetik dengan berus gigi dan air suam yang dicampurkan dengan sabun pencuci pinggan.

## MENYIMPAN MAKANAN

Penyejukan mengurangkan kadar makanan rosak. Untuk memaksimumkan hayat simpanan barangan mudah rosak, pastikan makanan adalah daripada kualiti yang sesegar mungkin. Berikut adalah panduan am untuk membantu menggalakkan penyimpanan makanan yang lebih lama.

### Buah-buahan / Sayuran

Untuk mengurangkan kehilangan lembapan, buah-buahan dan sayuran hendaklah dibungkus dengan longgar di dalam bahan plastik, contohnya pembalut, beg (jangan kedapkan) dan letakkan ke dalam petak sayur.

### Produk Tenusu & Telur

- Kebanyakan produk tenusu mempunyai tarikh guna sebelum pada bungkusan luarnya yang memaklumkan pengguna suhu yang disyorkan dan hayat simpanan produk tersebut.
- Telur hendaklah disimpan di dalam kocek Telur.

### Daging / Ikan / Ayam Itik

- Letakkan di atas pinggan atau bekas dan tutup dengan pembungkus kertas atau plastik.
- Untuk potongan daging, ikan atau ayam itik yang lebih besar, letakkan di bahagian belakang rak.
- Pastikan semua makanan yang sudah dimasak dibungkus dengan betul atau diletakkan ke dalam bekas yang kedap udara.

## PERHATIAN:

- Untuk mencegah kerosakan kepada peti sejuk anda, jangan guna pencuci berat atau pelarut (lakuer, cat, serbuk penggilap, benzin, air mendidih, dsb.).
- Jika bekalan kuasa terputus, sila tunggu sekurang-kurangnya 5 minit sebelum menyambungkan semula kuasa.
- Jangan jatuhkan sesuatu objek ke dalam peti sejuk atau mengetuk dinding dalamnya. Ini boleh mengakibatkan permukaan dalamnya merekah.

## Apabila lampu kompartmen terbakar

Hubungi ejen servis yang disahkan oleh SHARP untuk menggantikan lampu kompartmen ini. Lampu kompartmen tidak boleh dikeluarkan selain daripada oleh kakitangan servis yang bertauliah.

## Mematikan peti sejuk anda

Jika anda mematikan peti sejuk anda sewaktu anda meninggalkan rumah untuk tempoh yang berlanjutan, keluarkan semua makanan dan bersihkan ruang dalamnya dengan sebersih-bersihnya. Cabut kord kuasa daripada soket kuasa dan biarkan semua pintu terbuka.

## PERHATIAN:

- Letakkan makanan secara sekata pada rak untuk membenarkan udara penyejukan berkitar secara cekap.
- Makanan panas seharusnya disejukkan terlebih dahulu sebelum disimpan. Menyimpan makanan panas menambah suhu di dalam unit dan meningkatkan risiko makanan menjadi rosak.
- Jangan sekat saluran keluar dan masuk litar kitaran udara sejuk dengan makanan atau bekas; sekiranya tidak, makanan tidak akan disejukkan dengan sekata di seluruh peti sejuk ini.
- Jangan letakkan makanan betul-betul di hadapan saluran keluar udara sejuk. Ini boleh menyebabkan makanan membeku.
- Pastikan pintu ditutup dengan ketat.

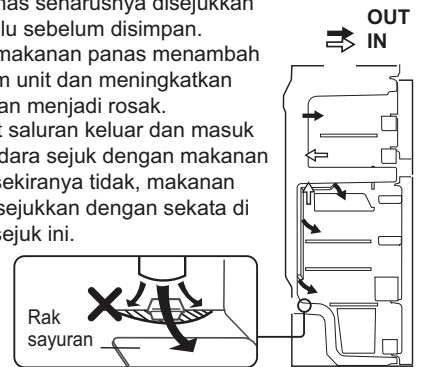

## UNTUK PENYEJUKAN YANG TERBAIK

- Kualiti makanan hendaklah segar.
- Sejuk bekukan kuantiti makanan yang kecil pada satu masa untuk menyejukkannya dengan cepat.
- Makanan hendaklah disimpan atau ditutup dengan betul dan udara hendaklah dikeluarkan untuk mengedapkannya dengan ketat.
- Letakkan makanan dengan sekata di dalam penyejuk beku.
- Label beg dan bekas untuk menyimpan inventori makanan yang disejuk beku.

# SEBELUM ANDA MENGHUBUNGI UNTUK SERVIS

Sebelum anda menghubungi untuk mendapatkan servis, semak perkara berikut.

Masalah	Penyelesaian
Permukaan luar kabinet tidak panas apabila disentuh.	Ini biasa. Paip panas di dalam kabinet untuk mencegah penghasilan embun.
Apabila peti sejuk berbunyi bising	Peti sejuk biasanya menghasilkan bunyi berikut. <ul style="list-style-type: none"><li>• Bunyi kuat yang dihasilkan oleh pemampat apabila operasi bermula.<ul style="list-style-type: none"><li>--- Bunyi ini menjadi semakin senyap setelah beberapa lama.</li></ul></li><li>• Bunyi kuat yang dihasilkan sekali sehari oleh pemampat.<ul style="list-style-type: none"><li>--- Bunyi operasi dihasilkan sebaik sahaja selepas operasi nyahfros automatik.</li></ul></li><li>• Bunyi cecair mengalir (bunyi air melata, bunyi berdesir)<ul style="list-style-type: none"><li>--- Bunyi bahan penyejuk mengalir di dalam paip (bunyi mungkin menjadi lebih kuat dari semasa ke semasa).</li></ul></li><li>• Bunyi menggesek atau gemersik, Bunyi berkeriuat .<ul style="list-style-type: none"><li>--- Bunyi dihasilkan oleh pengembangan dan penguncupan dinding dalaman dan bahagian dalaman sewaktu penyejukan.</li></ul></li></ul>
Penghasilan fros atau embun berlaku di dalam atau di luar peti sejuk.	Ini mungkin berlaku dalam satu daripada keadaan berikut. Guna kain basah untuk melap fros dan kain kering untuk melap empun. <ul style="list-style-type: none"><li>• Apabila kelembapan ambien tinggi.</li><li>• Apabila pintu kerap dibuka dan ditutup.</li><li>• Apabila makanan yang banyak lembapan disimpan. (Pembalutan diperlukan.)</li></ul>
Makanan di dalam kompartmen peti sejuk membeku.	<ul style="list-style-type: none"><li>• Adakah peti sejuk beroperasi dalam tempoh yang panjang dengan REFRIGERATOR TEMP. CONTROL ditetapkan pada MAX?</li><li>• Suhu ambien rendah boleh mengakibatkan makanan yang disimpan beku meskipun REFRIGERATOR TEMP. CONTROL ditetapkan pada MIN.</li></ul>
Terdapat bau dalam kompartmen.	<ul style="list-style-type: none"><li>• Membalut diperlukan untuk makanan yang mempunyai bau yang kuat.</li><li>• Menyahbau unit tidak boleh mengeluarkan semua bau.</li></ul>

**JIKA ANDA MASIH MEMERLUKAN SERVIS** Rujuk pada ejen servis yang diluluskan oleh SHARP yang terdekat.

## 警告

乙醚、汽油、丙烷氣、粘合劑、純乙醇等高揮發性物質和易燃性物質有爆炸之危險。請勿將這類物質保存在冰箱內。

電源插頭上積滿灰塵是引起火災的原因。因此，請時常將其擦淨。

請勿改裝冰箱。修理技術人員以外的人員拆卸和修理本機，會導致火災、觸電和受傷。

4. 確保冰箱在等候處理的存儲過程中不會給兒童帶來危險。（例如，拆除冰箱門以防兒童不慎卡入）
5. 請妥善處理冰箱進行。冰箱請運送至可燃性絕熱發泡氣體廢料處理廠。

## 安全注意事項

1. 由於壓縮機單元或者其外圍部件在操作過程中將變得非常燙手，千萬不要去觸摸，否則，將會被金屬邊緣燙傷。
2. 不要用濕手去觸摸冷凍室內的食品 and 金屬製容器。恐會導致手凍傷。
3. 請勿使用電線插板或轉換插頭。
4. 因為瓶裝或罐裝飲料凍結後會碎裂，因此，請勿將這類東西放進冷凍室內。
5. 在安裝或移動的過程中，請確保電源線完好無損。如果電源插頭或電源線出現鬆動等情況，請勿插入電源插頭。否則會有觸電或引發火災的危險。
6. 拔出電源插頭時，請不要祇拉住電源線，應該拿住插頭端拔出。拉扯電源線會導致觸電和著火。
7. 冰箱內部及後側的製冷系統內含有製冷劑。請務必避免任何尖銳的物體碰觸製冷系統。
8. 電源線損壞時，請到 SHARP 的售後服務中心更換。因為需要特定的電源線。
9. 萬一發生瓦斯氣漏事故，請勿用手去觸摸冰箱和插頭，要打開窗戶通風。
10. 請勿將裝有液體或非穩定物質的容器放在冰箱上。
11. 在就电器的安全使用和所涉及的危險得到監督和指导的情況下，8 岁以上的儿童或者有身体残疾、感官或精神障碍的人士可以操作本电器。禁止儿童玩弄本电器。在沒有監管的情況下，嚴禁由儿童进行清潔和日常维护。

## 安裝

### 警告

- 請勿將冰箱設置在濕氣多及濺得到水的地方。這樣會因絕緣失效而導致漏電。而且有時會在冰箱外側結露。

1. 冰箱的周圍應確保足夠的通風空間。
  - 安裝冰箱所需的最小空間如圖所示。冰箱周圍空間的大小影響耗電量。
  - 果空間不足，会降低制冷效果并增加耗电量，进而可能缩短主机寿命并影响质保服务。
  - 若在圖中所示尺寸以下的空間中使用冰箱，可能會導致部件溫度升高、噪音加大和其他故障。
  - 冰箱背面与牆之间的距离应大于 60 毫米小于 75 毫米。如果距离大于 75 毫米，您可能会由于接触到压缩机及其周边部件而受伤，因为它们运行时非常烫。
2. 請利用前面的調整腳，將冰箱穩妥地安裝在地板的水平位置上。

### 請注意：

- 設置冰箱時要充分考慮便於插拔插銷。
- 請勿將冰箱放在直接照射到陽光的地方。
- 請勿將冰箱放在發熱機器的旁邊。
- 請勿將冰箱直接放在地面上。請準備適當的台座。

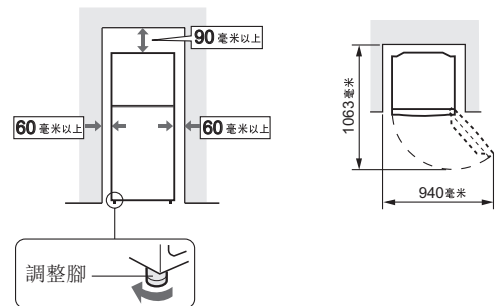

### 在使用冰箱前

用溫水浸泡過的軟布清潔冰箱內部。如果使用肥皂液，請用水徹底擦掉殘留肥皂液。



# 使用方法

## 溫度調節

冷凍室溫度調節  
(FREEZER TEMP. CONTROL)

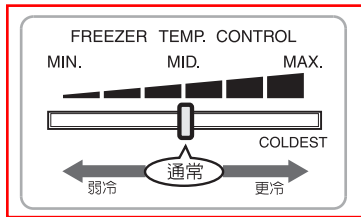

- FREEZER TEMP.CONTROL 調節進入冷凍室內的冷氣量。
- 即使將 FREEZER TEMP.CONTROL 調在 MAX, 冷凍室的冷卻不佳時, 請將 REFRIGERATOR TEMP. CONTROL 調節至 MAX 處。
- 將 FREEZER TEMP.CONTROL 轉鈕設定在 MAX 處將會減少進入冷藏室的氣量, 致使冷藏室制冷不足。

冷藏室溫度調節  
(REFRIGERATOR TEMP. CONTROL)

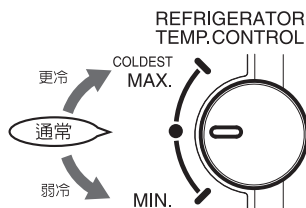

- REFRIGERATOR TEMP. CONTROL 控制冷卻系統中的壓縮機的運轉時間。
- 因此, 將溫度設定在 MAX 處將會降低兩個儲藏室 (冷凍室和冷藏室) 的溫度。
- 若長期將 REFRIGERATOR TEMP. CONTROL 調在 MIN 處, 冷藏室未必能冷卻。請將 REFRIGERATOR TEMP. CONTROL 調節至偏向 MAX 處, 以適當地冷卻冷凍室。

### ■ 氣溫超過 35°C 時

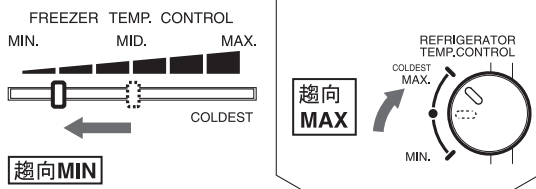

如果將溫度設定在 MAX 處 (FREEZER TEMP. CONTROL), 進入冷藏室的冷氣量就會減少, 冷藏室就不會變冷。

### ■ 氣溫低於 10°C 時

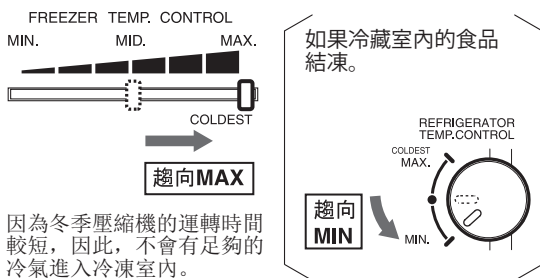

因為冬季壓縮機的運轉時間較短, 因此, 不會有足夠的冷氣進入冷凍室內。

## 製冰方法

1. 請勿將過量的水放入製冰盒內。否則, 製成的冰會連結在一起。
2. 冰製成以後, 請按順時針方向轉動控制桿, 將冰倒進儲冰盒內。

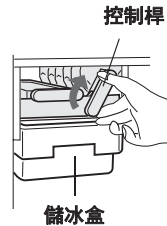

### 請注意:

請勿用儲冰盒製冰或放入油脂類。儲冰盒有時會因之而破裂。

## 脫臭裝置

已經將脫臭觸媒設置在冷氣的通道上。不需要進行操作和清潔。

## 除霜

本冰箱透過獨特的節約能源系統, 完全實現自動除霜。

## 兩用保鮮室

要打開兩用保鮮室;

1. 向上拉兩用保鮮室門前部。
2. 將兩用保鮮室門卡入門框中, 然後向后推到擋板處。它將正確地鎖定到位。

注意: 請勿拆下保鮮隔板。否則, 可能會導致您受傷。

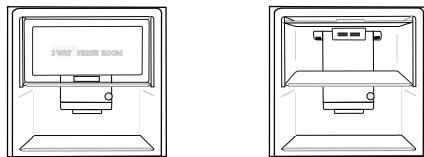

- 門打開時 --- 用作普通冷藏室。
- 門关上時 --- 用作普通保鮮室。

## 節能技巧

- 確保冰箱四周留有足夠的通風空間。
- 將冰箱放置在不受陽光直射、遠離發熱裝置的地方。
- 尽可能減少打開冰箱門的次數和時間。
- 熱的食品宜充分冷卻後再放入冰箱。
- 為使冷氣充分循環, 請將食品均勻地放在盤架上。

## 警告

- 為了防止觸電，首先拔掉冰箱的電源插頭。
- 請勿直接將水灑在冰箱的內部和外部。這樣會導致生銹及絕緣性能下降。

## 重要提示

為防止冰箱內板表面和塑膠部件發生開裂，請遵從如下操作提示。

- 食用油沾上塑料部件時，請將之擦掉。
- 某些家用化學洗滌劑可能會導致冰箱損傷，因而只能使用稀釋過的廚房用洗滌劑（肥皂水）。
- 如果使用未稀釋的洗劑或者未徹底擦淨肥皂水，則有可能損壞冰箱的塑料部件。

1. 拆下冰箱內的盤架和冰箱的小物品架，瓶架。用溫水和廚房用洗滌劑清洗。用水洗清並使之乾透。
2. 冰箱內部要用浸泡在廚房用洗滌劑的溫水裡的布塊擦洗。然後，用冷水將肥皂水擦乾淨。
3. 冰箱的外殼沾上污漬時，請用柔軟的布塊擦洗。
4. 冰箱門環要用廚房用洗滌劑的溫水和牙刷洗淨。

## 請注意：

- 為避免損傷冰箱，請勿使用強力清潔劑或溶劑（油漆、塗料、拋光粉、汽油、沸水等）
- 供電中斷時，請等待至少 5 分鐘之後再重新接通電源。
- 在冰箱內請勿使物體掉落，或用物體強烈碰撞內壁。否則可能導致內壁破裂。

## 當冷藏室內燈損壞時

請聯繫 SHARP 授權的服務代理商要求更換冷藏室內燈。非專業服務人員不得更換冷藏室內燈。

## 切斷冰箱的電源時

長期出門的時候，如果要切斷冰箱的電源，請取出冰箱內的全部食品，並將內部徹底擦洗乾淨。請從插座上拔出電源插頭，並打開冰箱門。

# 食品的儲存

將食品冷藏起來時，食品腐爛的速度就會減緩。要延長易於腐爛食品的保存期限，就應當盡可能選擇較新鮮的食品。下面為延長食品保存期限的簡要介紹，可供您參考。

## 水果 / 蔬菜

為儘量減少水份的流失，水果和蔬菜要用保鮮膜及袋子（不封口）之類的塑膠袋輕輕包上，並將其放入蔬果保鮮室內。

## 乳製品和雞蛋

- 幾乎所有乳製品的外包裝上都標有適當的保存溫度和保存期限。
- 請用箱內的蛋盒保存雞蛋。

## 肉類 / 魚 / 禽肉

- 請將其放在容器上，並包上保鮮膜。
- 若是大塊的肉、魚和禽肉，請將其放在盤架的內側。
- 已經煮熟的食品務須用保鮮膜包好，或將其放在密封容器內。

## 請注意：

- 為使冷氣充分循環，請將食品均勻地放在盤架上。
- 請將較熱的食品涼下來以後，才保存起來。如果將較熱的食品放進冰箱，冰箱內的溫度會升高，這樣往往很容易導致食品腐爛變質。
- 請勿讓食品和容器擋住使冷氣循環的出風口和吸入口。否則，食品就不能均勻地冷卻。
- 請勿直接將食品放在冷氣出風口旁。這樣會引致食品凍結。
- 請妥善關好冰箱門。

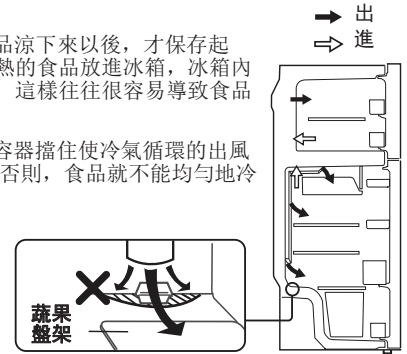

## 為達到最佳冷凍效果

- 食品質量應當新鮮。
- 若要快速冷凍食品，每次都必須少量放入。
- 食品應適當地放入容器或用保鮮膜包好，若要將食品密封起來，最好將空氣抽出。
- 將食品均勻地放入冷凍室。
- 袋子和容器上要標上標示，並寫清楚冷凍食品的內容。

# 送修之前的初步檢查

送修之前，請對下列地方進行檢查。

問題	對策
冰箱外箱有時會變熱。	這並非異常。防止結露的熱導管裝在機身的內部。
冰箱發出噪聲時。	冰箱如發出下述聲音，這並非異常。 <ul style="list-style-type: none"><li>• 運轉開始時，壓縮機發出較大的噪音 - - - 不久聲音會變小。</li><li>• 壓縮機每日一次發出較大噪音 - - - 緊隨自動除霜操作之後發出的運轉聲。</li><li>• 液體流動的聲音（咕嚕聲、嘶嘶聲） - - - 冷媒在管道內流動的聲音（聲音時而會變得較大）。</li><li>• 劈啪聲或吱嘎聲，吱吱聲 - - - 冷卻時內壁和內部零件膨脹和收縮的聲音。</li></ul>
冰箱內部和冰箱外側結霜或結露。	在下列情形下有可能發生這種現象。請用濕布擦掉霜，用乾布擦掉露珠。 <ul style="list-style-type: none"><li>• 周圍溫度較高時。</li><li>• 頻繁開啟冰箱門時。</li><li>• 冰箱內存放水分較多的食品時。（請用保鮮膜包上）</li></ul>
冷藏室的食品結凍。	<ul style="list-style-type: none"><li>• 是否長期在 REFRIGERATOR TEMP. CONTROL 為 MAX 下使用冷藏室？</li><li>• 在周圍溫度較低時，即使將冷藏室的溫度控制調到 MIN，食品有時也會被凍結。</li></ul>
冰箱內部有異味。	<ul style="list-style-type: none"><li>• 請將氣味較強的食品用保鮮膜包起來。</li><li>• 脫臭裝置不能去掉所有異味。</li></ul>

**經檢查後仍需要送修時** 請與就近的 SHARP 售後服務中心洽詢。

Thank you very much for buying this SHARP product. Before using your SHARP refrigerator, please read this operation manual to ensure that you gain the maximum benefit from it.

## WARNING

1. Highly volatile and flammable materials such as ether, petrol, propane gas, adhesive agents and pure alcohol etc. are liable to explode. Do not store these materials in the refrigerator.
2. Dust deposited on the power plug may cause fire. Wipe it off carefully.
3. Do not attempt to change or modify this refrigerator. This may result in fire, electric shock or injury.
4. Ensure that the refrigerator presents no danger to children while being stored for disposal. (e.g. remove the door to prevent child entrapment.)
5. This refrigerator should be disposed appropriately. Take the refrigerator to a recycling plant for flammable insulation blowing gases.

## CAUTION

1. Do not touch the compressor unit or its peripheral parts, as they become extremely hot during operation and the metal edges may cause injury.
2. Do not touch foods or metal containers in the freezer compartment with your wet hands. This may cause frostbite.
3. Do not use an extension cord or adapter plug.
4. Do not place bottled and canned drinks in the freezer as they may crack when frozen.
5. Make sure that the power cord has not been damaged during installation or moving. If the power plug or cord is loose, do not insert the power plug. There is a risk of electric shock or fire.
6. Disconnect from the mains electricity supply by removing the mains plug from the electricity supply socket. Do not remove by pulling the mains lead. This may cause electric shock or fire.
7. The refrigeration system behind and inside the refrigerator contains refrigerant. Do not allow any sharp objects to come into contact with the refrigeration system.
8. Should the flexible supply cord be damaged, it must be replaced by service agent approved by SHARP as a special cord is required.
9. In case of gas leak, ventilate the area by opening a window, etc. Do not touch the refrigerator or the power outlet.
10. Do not place objects containing liquid or unsteady objects on top of refrigerator.
11. This appliance can be used by children aged from 8 years and above and persons with reduced physical, sensory or mental capabilities or lack of experience and knowledge if they have been given supervision or instruction concerning use of the appliance in a safe way and understand the hazards involved. Children shall not play with the appliance. Cleaning and user maintenance shall not be made by children without supervision.

## INSTALLATION

### WARNING

- Do not install the refrigerator in a damp or wet location as this may cause damage to the insulation and a leak. Condensation may also build on the outer cabinet and cause rust.

1. Keep adequate ventilation space around the refrigerator.
  - The figure shows the minimum required space for installing the refrigerator. The amount of space around the refrigerator affects the amount of power consumption.
  - Insufficient spacing will decrease cooling efficiency and increase energy consumption. This may reduce the life of the unit and void warranty.
  - If using the refrigerator in the smaller space dimension than the below figure, it may cause the temperature rise in the unit, loud noise and failure.
  - The space between the rear of the refrigerator and the wall should be 60mm or more and less than 75mm. If the space is wider than 75mm, you may get injured by touching compressor and its peripheral parts which are extremely hot during the operation.
2. Using the front Adjustable foot, ensure that the refrigerator is positioned firmly and level on the floor.

### NOTE :

- Position your refrigerator so that the plug is accessible.
- Keep your refrigerator out of direct sunlight.
- Do not place next to heat generating appliance.
- Do not place directly on the ground. Provide suitable stand.

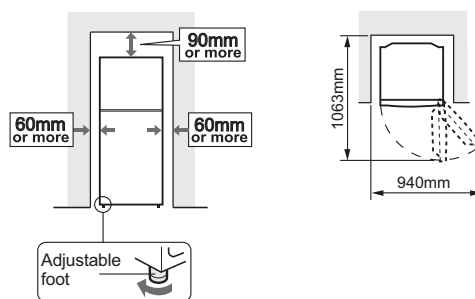

### Before using your refrigerator

Clean the inside parts with a cloth soaked in warm water. If soapy water is used, wipe it off thoroughly with water.

# OPERATION

## Controlling temperatures

### FREEZER TEMP. CONTROL DIAL

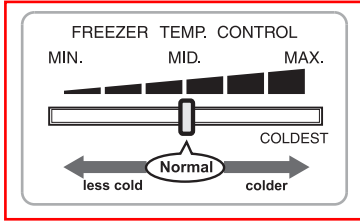

- FREEZER TEMP. CONTROL DIAL adjusts the quantity of cold air to the freezer.
- If the freezer does not cool even when setting FREEZER TEMP. to MAX, set REFRIGERATOR TEMP. to MAX as well.
- With FREEZER TEMP. set to MAX, there will be less cold air directed to the refrigerator compartment, and the refrigerator compartment may not become cold enough.

### REFRIGERATOR TEMP. CONTROL KNOB

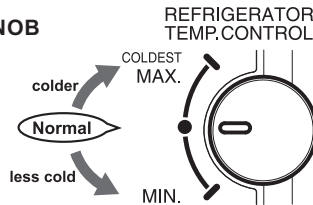

- REFRIGERATOR TEMP. CONTROL KNOB controls the compressor running time of the refrigeration system.
- MAX setting will result in colder temperature in the both (refrigerator and freezer) compartments.
- The freezer compartment may not cool sufficiently when leaving REFRIGERATOR TEMP. as MIN for an extensive period. To cool the freezer compartment properly, set REFRIGERATOR TEMP. closer to MAX.

#### Over 35°C ambient temperature

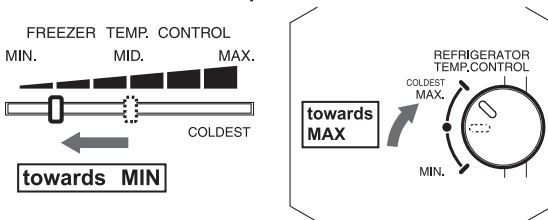

This is because MAX setting (FREEZER TEMP.) may result in too little air flow to the refrigerator compartment, causing too warm temperature in the refrigerator compartment.

#### Under 10°C ambient temperature

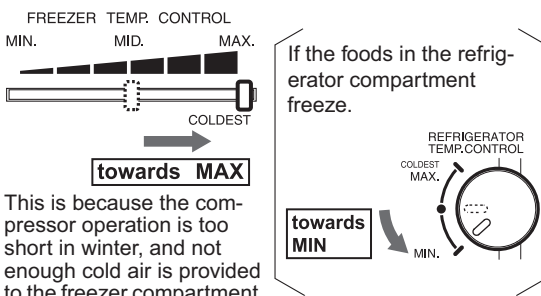

This is because the compressor operation is too short in winter, and not enough cold air is provided to the freezer compartment.

## Hints when making ice

1. Do not over fill the Ice cube trays; otherwise the ice cubes will be joined together when frozen
2. When the ice cubes are made, turn the lever clockwise to empty the ice into the Ice cube box.

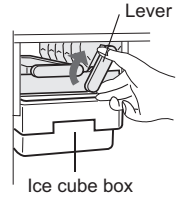

### NOTE :

To prevent damage to the Ice cube box, do not make ice in the Ice cube box or pour oil into it.

## Deodorizing unit

Deodorizing catalyst is installed on the routes of cold air. No operation and cleaning are required.

## Defrosting

Defrosting is fully automatic due to a unique energy saving system.

## Two-way Fresh Room

### To open the Two-way Fresh Room ;

1. Lift up the door of two-way fresh room
2. Insert the door of two-way fresh room into the frame and push it back to the stopper. It will be properly locked at its stage.

Caution : Do not remove fresh shelf out. You may be injured.

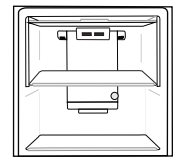
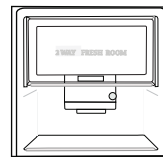

- Door Opened --- Use the room as ordinary Refrigerator Room.
- Door Closed --- Use the room as ordinary Fresh Room.

## Tips for saving energy

- Keep the ventilation space as much as possible around the refrigerator.
- Keep your refrigerator out of direct sunlight, and do not place next to heat generating appliance.
- Open your refrigerator door as briefly as possible.
- Hot foods should be cooled before storing.
- Place the food evenly on the shelves to allow the cooling air to circulate efficiently.

# CARE AND CLEANING

## WARNING

- Unplug the refrigerator first to prevent electric shock.
- Do not splash water directly on the outer cabinet or the interior. This may lead to rusting and deterioration of the electrical insulation.

## IMPORTANT

To prevent cracking on inside surfaces and plastic components, follow these tips.

- Wipe any food oils adhered to plastic components.
- Some household chemicals may cause damage, so use only diluted washing-up liquid (soapy water).
- If undiluted detergent is used or soapy water is not wiped off thoroughly, cracking of plastic parts can result.

1. Remove the shelves and pockets from the cabinet and door. Wash them in warm soapy dishwashing water; rinse in clean water and dry.
2. Clean the inside with a cloth soaked in warm soapy dishwashing water. Then, use cold water to wipe off soapy water.
3. Wipe the exterior with a soft cloth each time it is soiled.
4. Clean the Magnetic door seal with a toothbrush and warm soapy dishwashing water.

## NOTE :

- To prevent damage to your refrigerator, do not use heavy duty cleansers or solvents (lacquer, paint, polishing powder, benzine, boiled water, etc.).
- If the power supply is disconnected, please wait for at least 5 minutes before re-connecting power.
- Do not drop objects inside the refrigerator or strike the inner wall. This may cause the inner surface to crack.

## When the compartment light is blown

Contact the service agent approved by SHARP to request a replacement compartment light. The compartment light is not to be removed other than by qualified service personnel.

## Switching off your refrigerator

If you switch your refrigerator off when you are going away for an extended period, remove all food, clean the interior thoroughly. Remove the power cord plug from the power socket and leave all doors open.

# STORING FOOD

Refrigeration reduces the rate of food spoilage.

To maximize the shelf life of perishable food products, ensure that the food is of the freshest possible quality. The following is a general guide to help promote longer food storage.

## Fruit / Vegetables

To minimize moisture loss, fruit and vegetables should be loosely enclosed in a plastic material e.g. wrap, bags (do not seal) and place in the vegetable crisper.

## Dairy Products & Eggs

- Most dairy products have a use by date on the outer packaging which informs the recommended temperature and shelf life of the product.
- Eggs should be stored in the Egg pocket.

## Meats / Fish / Poultry

- Place on a plate or dish and cover with paper or plastic wrap.
- For larger cuts of meat, fish, or poultry, place to the rear of the shelves.
- Ensure all cooked food is wrapped securely or placed in an airtight container.

## NOTE :

- Evenly place the food on the shelves to allow the cooling air to circulate efficiently.
- Hot foods should be cooled before storing. Storing hot foods increases the temperature in the unit and increases the risk of food spoilage.
- Do not block the outlet and inlet of the cool air circulating circuit with foods or containers; otherwise the foods will not be evenly cooled throughout the refrigerator.
- Do not place food directly in front of cold air outlet. This may lead to the food freezing.



- Keep the door securely closed.

## FOR BEST FREEZING

- Quality of foods should be fresh.
- Freeze small quantities of food at a time to freeze them quickly.
- Food should be properly stored or covered and the air should be removed to seal tightly.
- Evenly place the food in the freezer.
- Label bags or containers to keep an inventory of freezing food.

# BEFORE YOU CALL FOR SERVICE

Before you call for service, check the following points.

Problem	Solution
The outside of a cabinet is hot when touched.	It is normal. The hot pipe is in the cabinet in order to prevent dew generation.
When there is refrigerator noise.	<p>It is normal for the refrigerator to produce the following sounds.</p> <ul style="list-style-type: none"> <li>• Loud noise produced by the compressor when operation starts --- Sound becomes quieter after a while.</li> <li>• Loud noise produced once a day by the compressor --- Operating sound produced immediately after automatic defrost operation.</li> <li>• Sound of flowing fluid (gurgling sound, fizzing sound) --- Sound of refrigerant flowing in pipes (sound may become louder from time to time).</li> <li>• Cracking or crunching sound, Squeaking sound --- Sound produced by expansion and contraction of inner walls and internal parts during cooling.</li> </ul>
Frosting or dew generation occurs inside or outside the refrigerator.	<p>This may occur in one of the following cases. Use a wet cloth for wiping frost and a dry cloth for wiping dew.</p> <ul style="list-style-type: none"> <li>• When the ambient humidity is high.</li> <li>• When the door is frequently opened and closed.</li> <li>• When foods containing plenty of moisture are stored. (Wrapping is required.)</li> </ul>
The foods in the refrigerator compartment freeze.	<ul style="list-style-type: none"> <li>• Is the refrigerator operated for a long time with REFRIGERATOR TEMP. CONTROL set at MAX?</li> <li>• Low ambient temperature may cause placed foods to freeze even if REFRIGERATOR TEMP. CONTROL is set to MIN.</li> </ul>
It smells in the compartment.	<ul style="list-style-type: none"> <li>• Wrapping is required for the foods with strong smell.</li> <li>• Deodorizing unit cannot remove all of smell.</li> </ul>

**IF YOU STILL REQUIRE SERVICE** Refer to your nearest service agent approved by SHARP.

**SHARP**  
SHARP CORPORATION